

PN 02 B 90

Lisovaná vsuvka, RGN úhel 90°

HANSA FLEX

Vlastnosti

Oblast použití	Měřicí technika
Přípoj 1	Kruhové oko pro metrický dutý šroub
Tvar těsnění 1	Těsnění měděným kroužkem
Zkratka	RGN
Norma	DIN 7642
Materiál	Ocel
Povrchová ochrana	galvanicky potažený

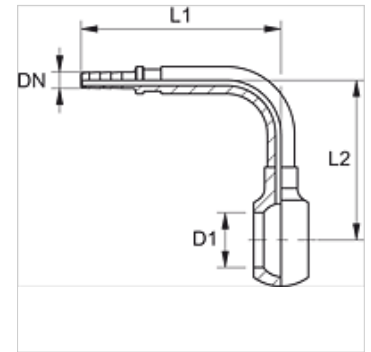

Upozornění

Vhodná objímka: PMH 102.

Výrobek

Označení	DN	Velikost	palce	D1 (mm)	pro dutý šroub	L1 (mm)	L2 (mm)
PN 02 B 90	2	1	5/64"	8,1	M 8	36,0	26,0
PN 02 B 04 90	2	1	5/64"	10,1	M 10	32,0	38,0

DN = nominální průměr, nominální světlost