

# W45 HRK IR

Einschraub-Stutzen, Winkel 45°

**HANSA FLEX**

## Eigenschaften

**Anschluss 1** BSPT-Außengewinde kegelig

**Dichtform 1** gewindedichtend

**Anschluss 2** BSP-Innengewinde zylindrisch

**Dichtform 2** flachdichtend

**Bauart** Einschraub-Stutzen

**Bauform** Winkel 45°

**Werkstoff** Stahl

**Oberfläche** galvanisch beschichtet

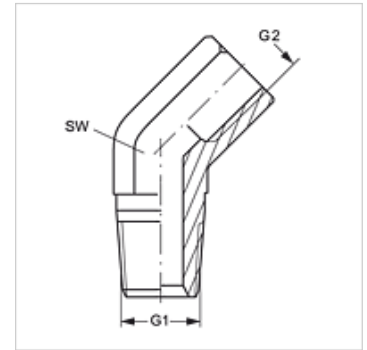

## Artikel

Bezeichnung	G1	G2	SW (mm)
W45 HRK 02 IR	R 1/8" K	G 1/8" -28	14
W45 HRK 04 IR	R 1/4" K	G 1/4" -19	19
W45 HRK 06 IR	R 3/8" K	G 3/8" -19	22
W45 HRK 08 IR	R 1/2" K	G 1/2" -14	27
W45 HRK 12 IR	R 3/4" K	G 3/4" -14	32
W45 HRK 16 IR	R 1" K	G 1" -11	41

SW = Schlüsselweite