

# PN 02 B 90

Pressnippel, RGN W90°

## Eigenschaften

<b>Einsatzbereich</b>	Messtechnik
<b>Anschluss 1</b>	Ringauge für metrische Hohlschraube
<b>Dichtform 1</b>	Abdichtung durch Kupferring
<b>Kürzel</b>	RGN
<b>Norm</b>	DIN 7642
<b>Werkstoff</b>	Stahl
<b>Oberfläche</b>	galvanisch beschichtet

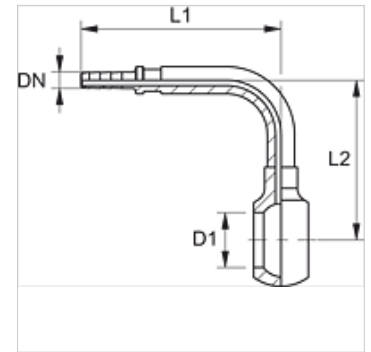

## Hinweis

Passende Fassung: PMH 102.

## Artikel

Bezeichnung	DN	Size	Zoll	D1 (mm)	für Hohlschraube	L1 (mm)	L2 (mm)
<b>PN 02 B 90</b>	2	1	5/64"	8,1	M 8	36,0	26,0
<b>PN 02 B 04 90</b>	2	1	5/64"	10,1	M 10	32,0	38,0

DN = Nenndurchmesser, Nennweite