

PN ASA 90

Nippelotsik, SAE W90°

Omadused

Rakendusvaldkond	Nippelotsik HD 100- kuni HD 400-, KP-, TE-voolikutele
Ühendus 1	UN/UNF-mutrikeere
Tihenditüüp 1	45° sisekoonus
Materjal	Teras
Pinnatöötlus	galvaniseeritud

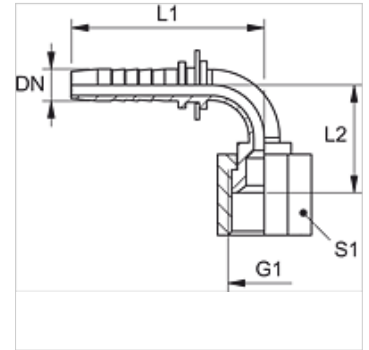

Vihje

Valige sobiv ühendus voolikutüübi järgi.

Artikkel

Märgistus	DN	Suurus	Toll	G1	L1 (mm)	L2 (mm)	S1
PN 10 ASA 90	10	6	3/8"	UNF 5/8" -18	72,0	40,0	22