

W45 HRK IR

Becsavarható-csonk, 45°-os könyök

HANSA FLEX

Tulajdonságok

Csatlakozás 1 Kúpos külső BSPT menet

1 tömítési forma menetre tömítő

Csatlakozás 2 hengeres BSP belső menet

2 tömítési forma lapratömítő

Szerkezeti mód Becsavarható csonk

Szerkezeti forma 45°-os könyök

Anyag Acél

Felületvédelem Galvanikusan bevonatolt

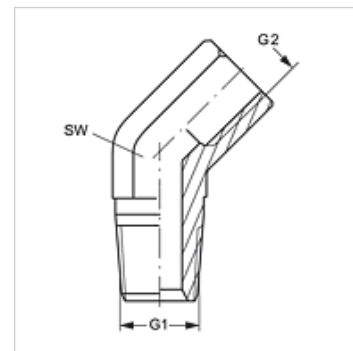

Cikk

| Megnevezés | G1 | G2 | SW (mm) |
|---------------|----------|------------|------------|
| W45 HRK 02 IR | R 1/8" K | G 1/8" -28 | 14 |
| W45 HRK 04 IR | R 1/4" K | G 1/4" -19 | 19 |
| W45 HRK 06 IR | R 3/8" K | G 3/8" -19 | 22 |
| W45 HRK 08 IR | R 1/2" K | G 1/2" -14 | 27 |
| W45 HRK 12 IR | R 3/4" K | G 3/4" -14 | 32 |
| W45 HRK 16 IR | R 1" K | G 1" -11 | 41 |

SW = kulcsméret