

Eigenschappen

Uitvoering	Tussenplaatventiel
Werkdruk	max. 350 bar
Volumestroom	max. 160 l/min
Aansluiting	ISO/Cetop 07 NG16

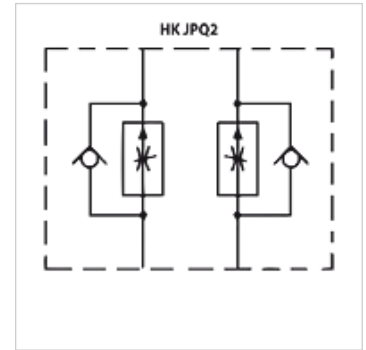

Aanwijzing

Deze ventielen moeten worden ingesteld voor de betreffende toepassing.

Beschrijving

Tussenplaatventiel voor de opbouw van aaneenschakelingen in de hoogte met ventielen ISO/Cetop 07 NG16

Bestelaanwijzingen

Andere tussenplaatventielen op aanvraag

Artikel

Aanduiding	werkt in kanaal	Uitvoering	Plaathoogte (mm)	Gewicht (kg)
HK JPQ 212	A + B	Afvoerregeling	60	4,6
HK JPQ 213	A	Afvoerregeling	60	4,6
HK JPQ 214	B	Afvoerregeling	60	4,6
HK JPQ 222	A + B	Toevoerregeling	60	4,6
HK JPQ 223	A	Toevoerregeling	60	4,6
HK JPQ 224	B	Toevoerregeling	60	4,6