

# PN SKE 45

Złączka włączana, wąż pomiarowy W45°

**HANSA FLEX**

## Właściwości

**Zakres stosowania** Urządzenia i akcesoria pomiarowe

**Przyłącze 1** metryczny gwint wewnętrzny

**Materiał** stal

**Ochrona powierzchni** galwanizowany

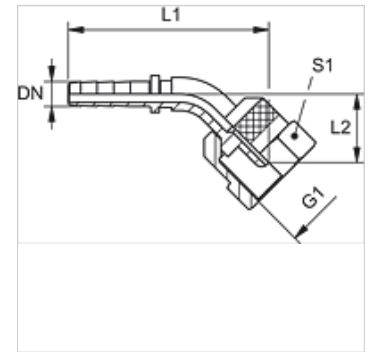

## Wskazówka

Odpowiednia oprawka: PMH 102.

PN 02 SKE 12 bez sześciokąta.

## Artykuł

Oznaczenie	DN	Size	Cal	G1	L1 (mm)	L2 (mm)	S1
PN 02 SKE 45	2	1	5/64"	M 16 x 2	48,0	18,5	19
PN 02 SKE 12 45	2	1	5/64"	S 12,65 x 1,5	48,0	19,0	-
PN 02 SKE 16 45	2	1	5/64"	M 16 x 1,5	48,0	18,5	19

DN = średnica znamionowa