

# WB90 AOL HL

Соединительный штуцер, угол 90°

**HANSA FLEX**

## Свойства

Соединение 1	Метрическая гаечная резьба
Форма уплотнения 1	Наружный конус 24° с кольцом круглого сечения
Соединение 2	Метрическая наружная резьба, цилиндрическая
Форма уплотнения 2	Внутренний конус 24°
Модель	Соединительный штуцер (колесо трубы короткое)
Конструкция	Угол 90°
Материал	Сталь
Защита поверхности	Гальваническое покрытие

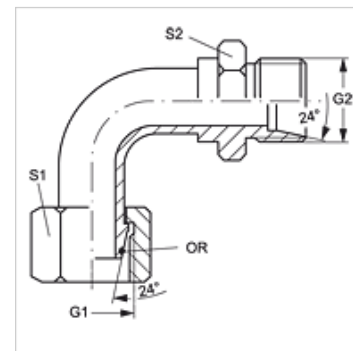

## Указание

Указания по монтажу, установке, нагрузке давлением и допустимым рабочим температурам представлены в технической информации для резьбовых трубных соединений.

## Изделие

Наименование	Серия	Наружный Ø трубы (mm)	Расчетное давление (bar)	G1 + G2	S1	S2	Кольцо круглого сечения
WB90 AOL 04 HL	L	6	315	M 12 x 1,5	14	14	4,0 x 1,5
WB90 AOL 06 HL	L	8	315	M 14 x 1,5	17	14	6,0 x 1,5
WB90 AOL 08 HL	L	10	315	M 16 x 1,5	19	17	7,5 x 1,5
WB90 AOL 10 HL	L	12	315	M 18 x 1,5	22	19	9,0 x 1,5
WB90 AOL 13 HL	L	15	315	M 22 x 1,5	27	22	12,0 x 2,0
WB90 AOL 16 HL	L	18	315	M 26 x 1,5	32	27	15,0 x 2,0
WB90 AOL 20 HL	L	22	160	M 30 x 2	36	36	20,0 x 2,0
WB90 AOL 25 HL	L	28	160	M 36 x 2	41	36	26,0 x 2,0
WB90 AOL 32 HL	L	35	160	M 42 x 2	50	46	32,0 x 2,5
WB90 AOL 40 HL	L	42	160	M 52 x 2	60	55	38,0 x 2,5

Серия: LL = очень легкая L = легкая S = тяжелая – SW, S1, S2 = размер под ключ