

W45 HRK HJR

Uvojni cevni nastavek, kot 45°

HANSA FLEX

Lastnosti

Priključek 1 Zunanji navoj konusni BSPT

Oblika tesnila 1 tesni navoje

Priključek 2 zunanji navoj cilindrični BSP

Oblika tesnila 2 60° zunanji konus

Način izdelave uvojni cevni nastavek

Oblika izdelave koleno 45°

Norm Priključek 2 JIS B 8363

Material: jeklo

Zaščita površine galvanično prevlečeno

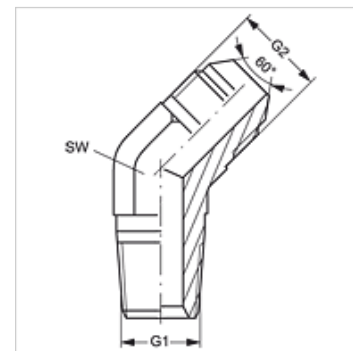

Artikel

| Opis | G1 | G2 | SW (mm) |
|----------------|----------|------------|------------|
| W45 HRK 04 HJR | R 1/4" K | G 1/4" -19 | 14 |
| W45 HRK 06 HJR | R 3/8" K | G 3/8" -19 | 19 |
| W45 HRK 08 HJR | R 1/2" K | G 1/2" -14 | 22 |
| W45 HRK 12 HJR | R 3/4" K | G 3/4" -14 | 27 |
| W45 HRK 16 HJR | R 1" K | G 1" -11 | 33 |

SW = ključna širina