

HK JPR3

protipovratni ventil

Lastnosti

Izvedba	ventil med ploščama
Obratovalni tlak	maks. 350 bar
volumski pretok	maks. 250 l/min
Priključek	ISO/Cetop 08 NV25

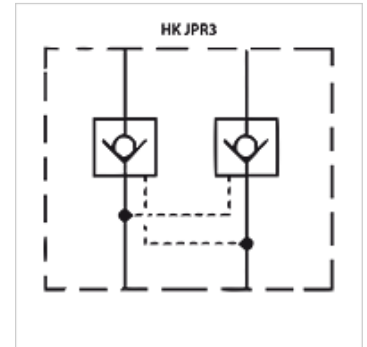

Opis

ventil vmesne plošče za ustvarjanje višinskih povezav z ventili ISO/Cetop 08 NV25

Navodila za naročanje

Drugi ventili vmesne plošče na zahtevo

Artikel

Opis	deluje v kanalu	Izvedba	Višina plošče (mm)	Teža (kg)
HK JPR 312	A + B	možnost deblokade s krmilnim razmerjem 1: 17,1	80	9,9
HK JPR 313	A	možnost deblokade s krmilnim razmerjem 1: 17,1	80	9,9
HK JPR 314	B	možnost deblokade s krmilnim razmerjem 1: 17,1	80	9,9