

# W90 HRK IR

Uvrtni nastavak, ugao 90°

## Osobine

<b>Priključak 1</b>	BSP spoljni konusni navoj
<b>Oblik zaptivke 1</b>	zaptivanje preko navoja
<b>Priključak 2</b>	BSP unutrašnji cilindrični navoj
<b>Oblik zaptivke 2</b>	ravno zaptivanje
<b>Konstrukcija</b>	Uvrtni navojni nastavak
<b>Konstrukcija</b>	ugao 90°
<b>Materijal</b>	čelik
<b>Površinska zaštita</b>	galvanska prevlaka

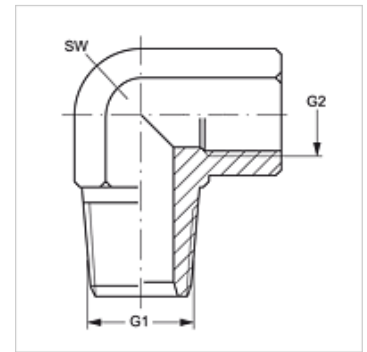

## Artikal

Naziv	G1	G2	SW (mm)
<b>W90 HRK 02 IR</b>	R 1/8" K	G 1/8" -28	14
<b>W90 HRK 04 IR</b>	R 1/4" K	G 1/4" -19	19
<b>W90 HRK 06 IR</b>	R 3/8" K	G 3/8" -19	22
<b>W90 HRK 08 IR</b>	R 1/2" K	G 1/2" -14	27
<b>W90 HRK 12 IR</b>	R 3/4" K	G 3/4" -14	32
<b>W90 HRK 16 IR</b>	R 1" K	G 1" -11	41

SW = veličina ključa