

PN 02 AB 45

Pritisna nazuvica, DKR W45°

HANSA FLEX

Osobine

Oblast primene Merna tehnika

Priključak 1 BSP navoj navrtke

Oblik zaptivke 1 60° spoljašnji konus

Skraćenica DKR

Norma BS 5200
ISO 228-1

Materijal čelik

Površinska zaštita galvanska prevlaka

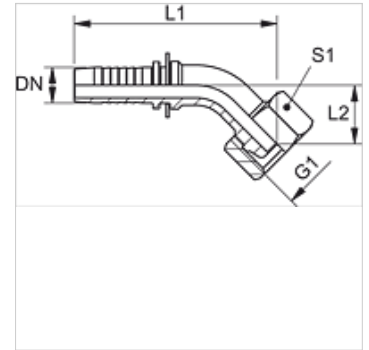

Napomena

Odgovarajući priključak: PMH 102.

Artikal

Naziv	DN	Veličina	col	G1	L1 (mm)	L2 (mm)	S1
PN 02 AB 45	2	1	5/64"	G 1/8" -28	44,5	15,0	14
PN 02 AB 06 45	2	1	5/64"	G 1/4" -19	47,5	16,0	17

DN = nominalni prečnik, nominalna širina