

HK JPR3

Nepovratni ventil

Osobine

Verzija	Ventil međuploče
Radni pritisak	maks. 350 bara
Zapreminski protok	maks. 250 l/min
Priključak	ISO/Cetop 08 NG25

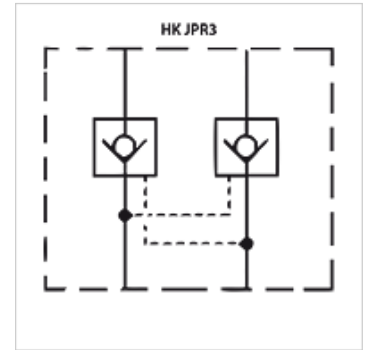

Opis

Ventil međuploče za nadgradnju vertikalno povezanih ventila ISO/Cetop 08 NG25

Napomene u vezi porudžbine

Ostali ventili međuploče na zahtev

Artikal

Naziv	deluje u kanalu	Verzija	Visina ploče (mm)	Težina (kg)
HK JPR 312	A + B	koji se može deblokirati odnos upravljanja 1: 17,1	80	9,9
HK JPR 313	A	koji se može deblokirati odnos upravljanja 1: 17,1	80	9,9
HK JPR 314	B	koji se može deblokirati odnos upravljanja 1: 17,1	80	9,9